

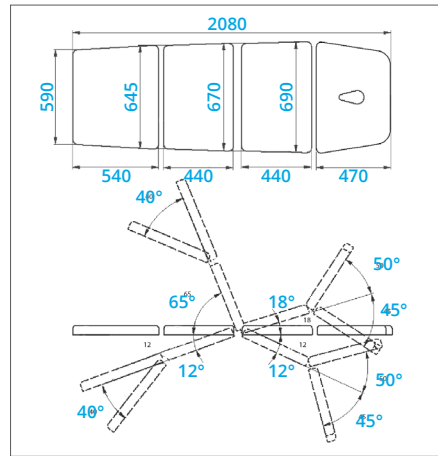

WSR 4 E - reg. wys. elektryczna



## WSR 4 E

Wysokość regulowana: 67-106 cm

Dopuszczalne obciążenie: 150 kg

Waga: 115 kg

### Wyposażenie opcjonalne

- Podłokietniki (PLUS)
- Koła jezdne lub koła jezdne z centralną blokadą
- Wieszak na podkład celulozowy 60 lub 70 cm
- Pilot nożny, bezprzewodowy lub rama sterująca

\* na zdjęciu: WSR 4 E PLUS

## Wyposażenie opcjonalne stołów rehabilitacyjnych



Regulacja manualna

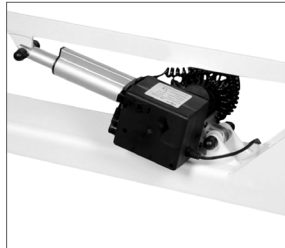

Regulacja elektryczna

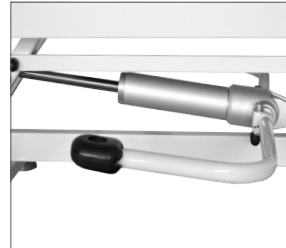

Regulacja hydrauliczna

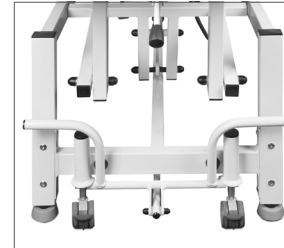

Koła jezdne - unoszone

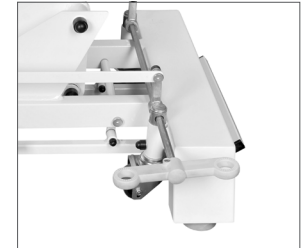

Koła jezdne z centralną blokadą



Pilot ręczny

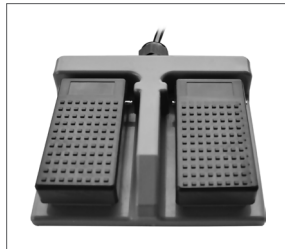

Pilot nożny



Pilot nożny LUX



Pilot bezprzewodowy

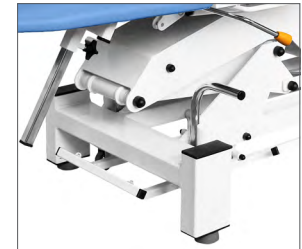

Sterowanie ramą



PLUS - podłokietniki



Półki boczne



Podpory rąk

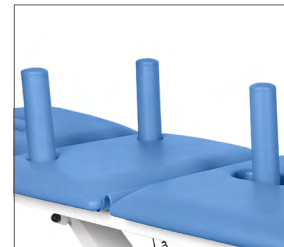

Banany rehabilitacyjne



Wieszak na papier